

INSPIRON™

GUIA DE CONFIGURAÇÃO



INSPIRON™

GUIA DE CONFIGURAÇÃO

Modelo regulamentar: P14E

Tipo regulamentar: P14E001

Notas, Avisos e Advertências

 **NOTA:** Uma NOTA fornece informações importantes que ajudam a utilizar melhor o computador.

 **AVISO:** O AVISO indica potenciais danos do hardware ou perda de dados e explica como evitar o problema.

 **ADVERTÊNCIA:** Uma ADVERTÊNCIA indica potenciais danos no equipamento, lesões corporais ou mesmo morte.

Se adquiriu um computador Dell da Série n, as referências neste documento relativas aos sistemas operativos Microsoft Windows não são aplicáveis.

Este produto incorpora a tecnologia de protecção contra cópia, protegida pelas patentes norte-americanas e outros direitos de propriedade intelectual da Rovi Corporation. É proibida a engenharia inversa e a desassemblagem.

As informações contidas neste documento estão sujeitas a alterações sem aviso prévio.

© 2010 - 2011 Dell Inc. Todos os direitos reservados.

É estritamente proibida qualquer reprodução destes materiais sem autorização por escrito da Dell Inc.

Marcas comerciais utilizadas neste texto: Dell™, o logótipo da Dell, Inspiron™ e DellConnect™ são marcas comerciais da Dell Inc. Intel®, Pentium® e Core™ são marcas registadas ou marcas comerciais da Intel Corporation nos EUA e noutros países. Microsoft®, Windows® e o logótipo do botão Iniciar do Windows  são marcas comerciais ou marcas registadas da Microsoft Corporation nos Estados Unidos e/ou noutros países. Bluetooth® é uma marca registada da Bluetooth SIG, Inc. e utilizada pela Dell sob licença. Blu-ray Disc™ é uma marca comercial da Blu-ray Disc Association.

Outros nomes e marcas comerciais podem ser mencionados neste documento como referência às entidades que invocam essas marcas e nomes ou os seus produtos. A Dell Inc. declara que não tem qualquer interesse de propriedade relativamente a marcas e nomes comerciais de terceiros.

Índice

Configurar o computador portátil Inspiron	5	Componentes à rectaguarda	24
Antes de configurar o computador	5	Componentes à frente	26
Ligar o adaptador de CA	6	Indicadores e luzes de estado	28
Ligar o cabo de rede (opcional)	7	Desactivar o carregamento da bateria.	30
Premir o botão de alimentação	8	Componentes da base e do teclado do computador.	32
Configurar o sistema operativo	9	Gestos no painel táctil	36
Criar o suporte de dados de recuperação do sistema (Recomendado)	10	Teclas de controlo de multimédia	38
Activar ou desactivar a ligação sem fios (opcional)	12	Utilizar a unidade óptica	40
Configurar a funcionalidade Wireless Display (opcional)	14	Componentes do ecrã	42
Ligar à Internet (opcional)	16	Remover e recolocar a tampa superior (opcional)	44
Utilizar o computador portátil Inspiron	18	Remover e recolocar a bateria	48
Componentes à direita	18	Funcionalidades do software	50
Componentes à esquerda	20	Dell DataSafe Online Backup	51
		Dell Stage	52

Índice

Resolução de problemas	54	Ajuda	74
Códigos de sinais sonoros	54	Suporte técnico e assistência ao cliente ..	75
Problemas de rede	55	DellConnect	75
Problemas de energia	56	Serviços online	76
Problemas de memória	58	Serviço automatizado de estado de encomendas	77
Bloqueios e problemas de software	59	Informações sobre produtos	77
Utilizar as ferramentas de suporte	62	Devolver itens para reparação ao abrigo da garantia ou para reembolso. ...	78
Dell Support Center	62	Antes de ligar	80
My Dell Downloads	63	Contactar a Dell	82
Resolução de problemas de hardware ...	64	Obter mais informações e recursos	84
Dell Diagnostics	64	Especificações	86
Restaurar o sistema operativo	66	Anexo	93
Restauro do sistema	67	Informações para NOM ou Norma oficial mexicana (Apenas para o México)	93
Dell DataSafe Local Backup	68	Índice remissivo	94
Suporte de dados de recuperação do sistema	71		
Dell Factory Image Restore	72		

Configurar o computador portátil Inspiron

Esta secção fornece informações sobre como configurar o seu computador portátil Dell Inspiron.

Antes de configurar o computador

Ao posicionar o computador, certifique-se de que este dispõe de ventilação adequada e de que está numa superfície nivelada, com acesso fácil a uma fonte de alimentação.

Uma circulação de ar deficiente em torno do computador portátil poderá causar o seu sobreaquecimento. Para evitar tal situação, deixe um espaço de, pelo menos, 10,2 cm (4 polegadas) na parte posterior do computador e um mínimo de 5,1 cm (2 polegadas) em todos os restantes lados. Nunca deve colocar o computador num espaço sem ventilação, tal como um armário ou uma gaveta, quando este está ligado.

 **ADVERTÊNCIA:** Não bloqueie, não introduza objectos nem permita a acumulação de poeira nas aberturas de ventilação. Não coloque o seu computador Dell num ambiente com pouca ventilação, tal como uma pasta fechada, ou sobre superfícies em tecido, tais como carpetes ou tapetes, enquanto este estiver em funcionamento. A restrição da circulação de ar pode danificar o computador, afectar o respectivo desempenho ou causar um incêndio. O computador liga a ventoinha quando começa a aquecer. O ruído da ventoinha é normal e não indica um problema na ventoinha ou no computador.

 **AVISO:** A colocação ou o empilhamento de objectos pesados ou com arestas sobre o computador poderá causar danos permanentes no mesmo.

Ligar o adaptador de CA

Ligue o adaptador de CA ao computador e, em seguida, ligue-o a uma tomada eléctrica ou a um protector de picos de tensão.

⚠ ADVERTÊNCIA: O adaptador de CA funciona com tomadas eléctricas de todo o mundo. Contudo, as fichas de alimentação e as extensões eléctricas variam de acordo com o país. Se utilizar um cabo incompatível ou ligar incorrectamente o cabo a uma extensão ou a uma tomada eléctrica, pode provocar um incêndio ou danos permanentes no computador.

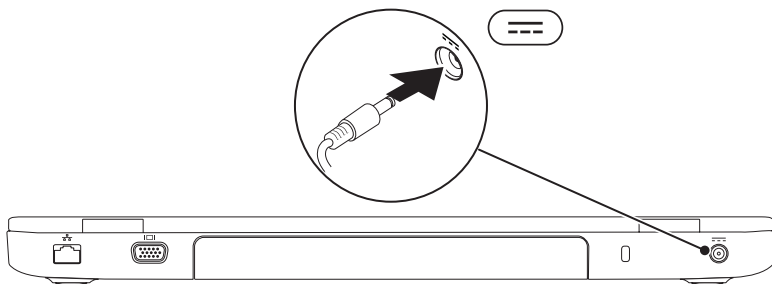

Ligar o cabo de rede (opcional)

Para utilizar uma ligação de rede com fios, ligue o cabo de rede.

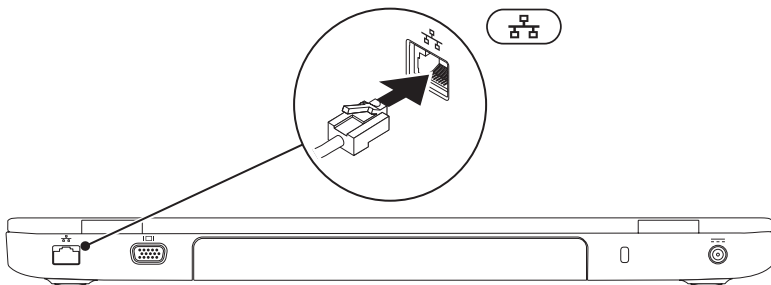

Premir o botão de alimentação

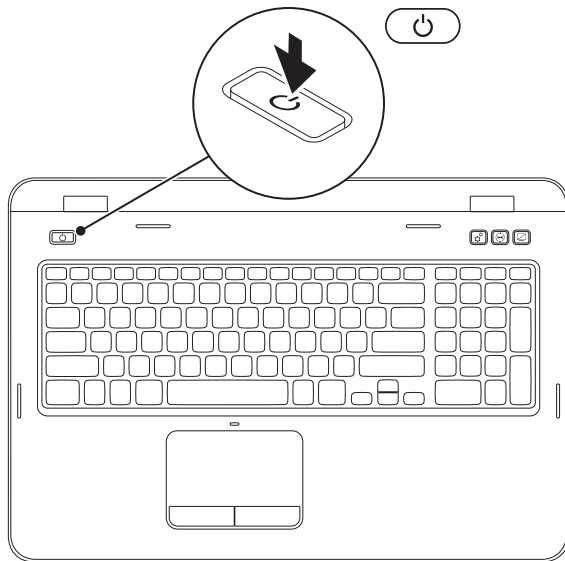

Configurar o sistema operativo

O computador Dell está pré-configurado com o sistema operativo seleccionado aquando da aquisição.

Configurar o Microsoft Windows

Para configurar o Microsoft Windows pela primeira vez, siga as instruções apresentadas no ecrã. Estes passos são obrigatórios e podem demorar algum tempo a concluir. Os ecrãs de configuração do Windows irão guiá-lo através de vários procedimentos, incluindo a aceitação dos contratos de licença, a definição das preferências e a configuração de uma ligação à Internet.

 **AVISO:** Não interrompa o processo de configuração do sistema operativo. Caso contrário, poderá inutilizar o computador e necessitará de reinstalar o sistema operativo.

 **NOTA:** Para um desempenho ideal do seu computador, é recomendado descarregar e instalar o BIOS e os controladores mais recentes para o seu computador, disponíveis em support.dell.com.

 **NOTA:** Para obter mais informações sobre o sistema operativo e funções, visite o endereço Web support.dell.com/MyNewDell.

Configurar o Ubuntu

Para configurar o Ubuntu pela primeira vez, siga as instruções apresentadas no ecrã. Consulte a documentação do Ubuntu para obter mais informações específicas sobre o sistema operativo.

Criar o suporte de dados de recuperação do sistema (Recomendado)

 **NOTA:** Recomenda-se que crie um suporte de dados de recuperação do sistema imediatamente após a configuração do Microsoft Windows.

O suporte de dados de recuperação do sistema pode ser utilizado para restaurar o computador para o estado de funcionamento em que se encontrava quando o computador foi adquirido, preservando os ficheiros de dados (não sendo necessário utilizar o disco *Operating System* (Sistema operativo)). Pode utilizar o suporte de dados de recuperação do sistema, se as alterações no hardware, software, controladores ou outras definições do sistema tiverem provocado um estado de funcionamento incorrecto do computador.

Para criar o suporte de dados de recuperação do sistema, é necessário o seguinte:

- Dell DataSafe Local Backup
- Unidade USB com uma capacidade mínima de 8 GB ou suporte DVD-R/DVD+R/Blu-ray Disc (opcional)

 **NOTA:** O Dell DataSafe Local Backup não suporta discos regraváveis.

Como criar um suporte de dados de recuperação do sistema:

1. Certifique-se de que o adaptador de CA está ligado (consulte a secção "Ligar o adaptador de CA" na página 6).
2. Introduza o disco ou a unidade USB no computador.
3. Clique em **Iniciar**  → **Todos os programas** → **Dell DataSafe Local Backup**.
4. Clique em **Create Recovery Media** (Criar suporte de dados de recuperação).
5. Siga as instruções apresentadas no ecrã.

 **NOTA:** Para saber como restaurar o sistema operativo utilizando o suporte de dados de recuperação do sistema, consulte a secção "Suporte de dados de recuperação do sistema" na página 71.

 **NOTA:** Recomenda-se que crie um disco de reposição de palavra-passe imediatamente após a configuração do Microsoft Windows. Para obter mais informações, consulte o suporte do Windows 7 em support.dell.com/MyNewDell.

Activar ou desactivar a ligação sem fios (opcional)

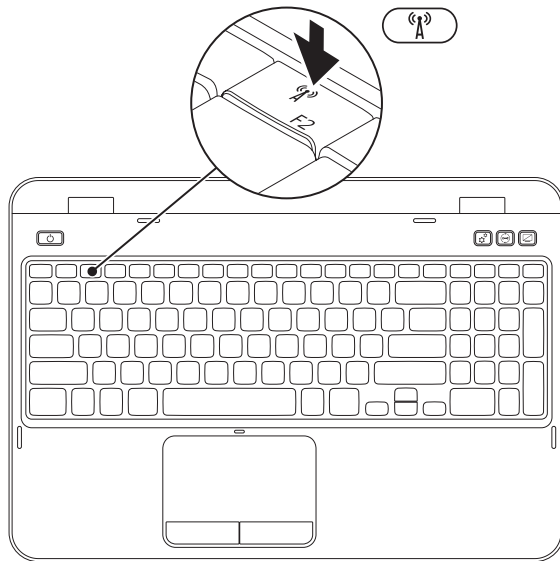

Como activar ou desactivar a ligação sem fios:

1. Certifique-se de que o computador está ligado.
2. Prima <Fn> junto com a tecla <  > na fila de teclas de função do teclado.

No ecrã será apresentado o estado actual dos dispositivos sem fios.

Funcionamento sem fios activado



Funcionamento sem fios desactivado



3. Prima novamente <Fn> junto com a tecla <  > para alternar entre os estados de ligação sem fios activada ou desactivada.

 **NOTA:** A tecla de funcionamento sem fios permite desligar rapidamente os dispositivos sem fios (Wi-Fi e Bluetooth) como, por exemplo, quando lhe é pedido para desactivar todos os dispositivos sem fios durante um voo.

Configurar a funcionalidade Wireless Display (opcional)



 **NOTA:** A funcionalidade Wireless Display poderá não ser suportada em todos os computadores. Para mais informações sobre os requisitos de hardware e software para a configuração da funcionalidade Wireless Display, visite www.intel.com.

A funcionalidade Wireless Display da Intel permite partilhar o monitor do computador com uma televisão sem o recurso a cabos. Antes de configurar a funcionalidade Wireless Display, terá de ligar um adaptador Wireless Display à televisão.

 **NOTA:** O adaptador Wireless Display não é fornecido com o computador e terá de ser adquirido em separado.

Se o seu computador suportar a funcionalidade Wireless Display, então o ícone Intel Wireless Display  será visível no ambiente de trabalho do Windows.

Como configurar a funcionalidade Wireless Display:

1. Ligue o computador.
2. Prima <Fn> junto com a tecla <  > na fila de teclas de função do teclado para activar a funcionalidade sem fios.
3. Ligue o adaptador Wireless Display à televisão.
4. Ligue a televisão.
5. Seleccione a fonte de vídeo adequada para a televisão como, por exemplo, HDMI1, HDMI2 ou S-Video.
6. Clique no ícone Intel Wireless Display  no ambiente de trabalho. É apresentada a janela **Intel Wireless Display**.
7. Seleccione **Scan for available displays** (Procurar ecrãs disponíveis).
8. Seleccione o adaptador Wireless Display na lista **Detected wireless displays** (Ecrãs sem fios detectados).
9. Introduza o código de segurança apresentado na televisão.

Como activar a função Wireless Display:

1. Clique no ícone Intel Wireless Display  no ambiente de trabalho. É apresentada a janela **Intel Wireless Display**.
2. Seleccione **Connect to Existing Adapter** (Ligar ao adaptador existente).

 **NOTA:** Pode descarregar e instalar o controlador mais recente para o "Intel Wireless Display Connection Manager" disponível em support.dell.com.

 **NOTA:** Para obter mais informações sobre a funcionalidade Wireless Display, consulte a documentação do adaptador Wireless Display.

Ligar à Internet (opcional)

Para estabelecer ligação à Internet, é necessário um modem externo ou uma ligação de rede, bem como um fornecedor de serviços de Internet (ISP).

Se a encomenda original não incluir um modem USB externo ou um adaptador WLAN, poderá adquiri-lo em **dell.com**.

Configurar uma ligação com fios

- Se utilizar uma ligação de acesso telefónico, ligue a linha telefónica ao modem USB externo e à tomada de parede do telefone, antes de configurar a ligação à Internet.
- Se utilizar uma ligação DSL ou uma ligação através de modem por cabo/satélite, contacte o seu ISP ou serviço de telecomunicações móveis para obter instruções de configuração.

Para concluir a configuração da ligação de Internet com fios, siga as instruções da secção "Configurar a ligação à Internet", na página 17.

Configurar uma ligação sem fios

 **NOTA:** Para configurar o router sem fios, consulte a documentação fornecida com o router.

Antes de utilizar a ligação sem fios à Internet, tem de ligar o computador ao router sem fios.

Como configurar a ligação a um router sem fios:

1. Certifique-se de que o funcionamento sem fios está activado no seu computador (consulte a secção "Activar ou desactivar a função sem fios (opcional)" na página 12).
2. Guarde e feche todos os ficheiros abertos e encerre todos os programas em execução.
3. Clique em **Iniciar**  → **Painel de controlo**.
4. Na caixa de procura, escreva `rede` e, em seguida, clique em **Centro de Rede e Partilha** → **Ligar a uma rede**.
5. Siga as instruções apresentadas no ecrã para concluir a configuração.

Configurar a ligação à Internet

Os ISP e as respectivas ofertas variam conforme o país. Contacte o seu ISP para conhecer as ofertas disponíveis no seu país.

Se não conseguir estabelecer ligação à Internet, mas já o tiver feito anteriormente, o ISP poderá ter o serviço temporariamente suspenso. Contacte o ISP para confirmar o estado do serviço ou volte a tentar estabelecer ligação mais tarde.

Certifique-se de que as informações do ISP estão acessíveis e disponíveis. Se não tiver um ISP, o assistente **Ligar à Internet** pode ajudá-lo a obter um.

Como configurar a sua ligação à Internet:

1. Guarde e feche todos os ficheiros abertos e encerre todos os programas em execução.
2. Clique em **Iniciar**  → **Painel de controlo**.
3. Na caixa de procura, escreva `rede` e, em seguida, clique em **Centro de Rede e Partilha** → **Configurar uma nova ligação ou rede** → **Ligar à Internet**.

É apresentada a janela **Ligar à Internet**.

 **NOTA:** Se não souber qual o tipo de ligação que deve seleccionar, clique em **Ajudar-me a escolher** ou contacte o seu ISP.

4. Siga as instruções apresentadas no ecrã e utilize as informações de configuração fornecidas pelo seu ISP para concluir a configuração.

Utilizar o computador portátil Inspiron

Esta secção fornece informações sobre os componentes disponíveis no computador portátil Inspiron.

Componentes à direita

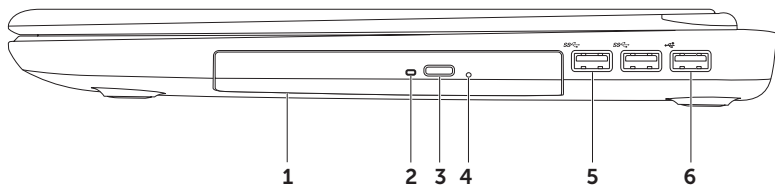



1 Unidade óptica — Reproduz ou grava CD, DVD e discos Blu-ray (opcional). Para obter mais informações, consulte a secção "Utilizar a unidade óptica" na página 40.

2 Luz da unidade óptica — Fica intermitente quando é premido o botão de ejeção da unidade óptica ou quando é introduzido um disco que posteriormente é lido.

3 Botão de ejeção da unidade óptica — Abre o tabuleiro da unidade óptica quando premido.





4 Orifício de ejeção de emergência — Para abrir o tabuleiro da unidade óptica, se este não for aberto através do botão de ejeção. Para obter mais informações, consulte a secção "Utilizar o orifício de ejeção de emergência" na página 40.

5  Conectores USB 3.0 (2) — Proporcionam uma transmissão de dados mais rápida entre o computador e os dispositivos USB.

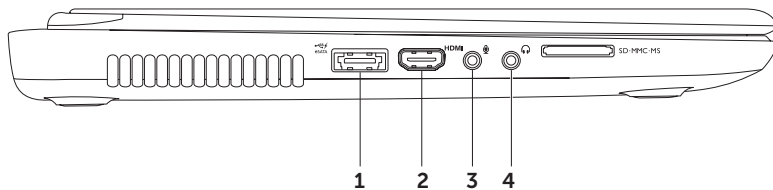
6  Conector USB 2.0 — Permite ligar dispositivos USB (por exemplo, rato, teclado, impressora, unidade externa ou leitor de MP3).

Componentes à esquerda



-
- 1  **Conector combinado eSATA/USB com USB PowerShare** — Permite ligar dispositivos de armazenamento compatíveis com eSATA (tais como unidades de disco rígido externas ou unidades ópticas) ou dispositivos USB (tais como rato, teclado, impressora, unidade externa ou leitor de MP3). A funcionalidade USB PowerShare permite carregar dispositivos USB quando o computador está ligado/desligado ou no estado de suspensão.
- NOTA:** Alguns dispositivos USB poderão não ser carregados quando o computador está desligado ou no estado de suspensão. Nesse caso, ligue o computador para carregar o dispositivo.
- NOTA:** Se desligar o computador durante o carregamento de um dispositivo USB, o carregamento será interrompido. Para retomar o carregamento, desligue o dispositivo USB e volte a ligá-lo.
- NOTA:** A funcionalidade USB PowerShare é automaticamente desactivada quando a autonomia da bateria apresentar uma carga de 10%.
-
- 2  **Conector HDMI** — Permite ligar um televisor para obtenção de sinais de áudio 5.1 e vídeo.
- NOTA:** Quando utilizado com um monitor, é apenas lido o sinal de vídeo.
-
- 3  **Conector de entrada de áudio/microfone** — Permite ligar um microfone ou funciona como entrada de sinal para utilização com programas de áudio.
-
- 4  **Conector de saída de áudio/auscultadores** — Permite ligar auscultadores ou um sistema de colunas ou de som com alimentação de corrente.
-

Utilizar o computador portátil Inspiron

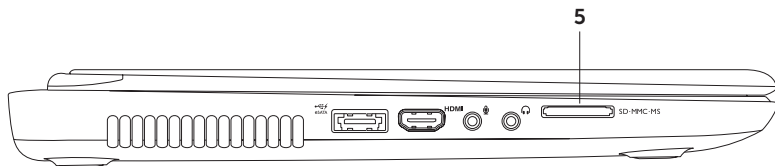



- 5 SD·MMC·MS **Leitor de cartões de memória 8 em 1** — Proporciona um método rápido e cómodo para visualização e partilha de fotografias digitais, música, vídeos e documentos armazenados em cartões de memória. Para obter mais informações sobre os cartões de memória suportados, consulte a secção "Especificações" na página 86.

NOTA: O computador é fornecido com uma placa de simulação de plástico, instalada na ranhura para cartões de memória. A placa de simulação protege as ranhuras não utilizadas contra poeiras e outras partículas. Guarde a placa de simulação para utilização quando nenhum cartão de memória estiver instalado na ranhura. As placas de simulação de outros computadores poderão não ser compatíveis com o seu computador.

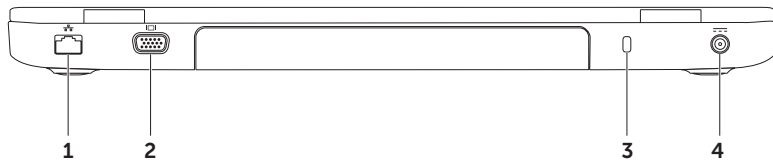
Componentes à reataguarda



-
-  **Conector de rede** — Permite ligar o computador a uma rede ou a um dispositivo de banda larga, se estiver a utilizar uma rede com fios.

 -  **Conector VGA** — Permite ligar um monitor ou projector.



 - 3 Ranhura do cabo de segurança** — Permite ligar ao computador um cabo de segurança que pode ser adquirido em lojas.
NOTA: Antes de adquirir um cabo de segurança, certifique-se de que este encaixa na ranhura de cabo de segurança existente no computador.

 -  **Conector do adaptador de CA** — Permite ligar o adaptador de CA para alimentar o computador e carregar a bateria.
-

Componentes à frente



-
- 1  **Luz indicadora de alimentação** — Indica os estados de alimentação. Para obter mais informações sobre a luz indicadora de alimentação, consulte a secção "Indicadores e luzes de estado" na página 28.

-
- 2  **Luz de actividade da unidade de disco rígido** — Acende quando o computador lê ou grava dados. Uma luz branca fixa indica actividade da unidade de disco rígido.
-  **AVISO: Para evitar a perda de dados, nunca desligue o computador enquanto a luz de actividade da unidade de disco rígido estiver acesa.**

-
- 3  **Luz de estado da bateria** — Indica o estado de carga da bateria. Para obter mais informações sobre a luz de estado da bateria, consulte a secção "Indicadores e luzes de estado" na página 28.

NOTA: A bateria carrega quando o computador é alimentado através do adaptador de CA.

-
- 4  **Luz de estado de ligação sem fios** — Acende quando a funcionalidade sem fios está activada. Uma luz branca fixa indica a activação da funcionalidade sem fios.
- NOTA:** Para activar ou desactivar o funcionamento sem fios, consulte a secção "Activar ou desactivar a função sem fios (opcional)" na página 12.
-

Indicadores e luzes de estado

Luz de estado da bateria

	Estado da luz indicadora	Estado(s) do computador	Estado da carga da bateria
Adaptador de CA	luz branca fixa	ligado/em espera/ desligado/em hibernação	a carregar
	desligada	ligado/em espera/ desligado/em hibernação	completamente carregada
Bateria	luz âmbar fixa	ligado/em espera	carga fraca ($\leq 10\%$)
	desligada	ligado/em espera/ desligado/em hibernação	não está a carregar

 **NOTA:** A bateria carrega quando o computador é alimentado através do adaptador de CA.

Luz do botão de alimentação/Luz indicadora de alimentação

Estado da luz indicadora

Estado(s) do computador

luz branca fixa



ligado

luz branca intermitente

em espera

desligada

desligado/em hibernação

-  **NOTA:** Se o seu computador estiver em modo de espera ou hibernação, prima e mantenha premido o botão de alimentação durante um segundo, para que o computador retome o funcionamento em modo normal.
-  **NOTA:** Para obter informações sobre problemas de alimentação, consulte a secção “Problemas de alimentação” na página 56.

Desactivar o carregamento da bateria





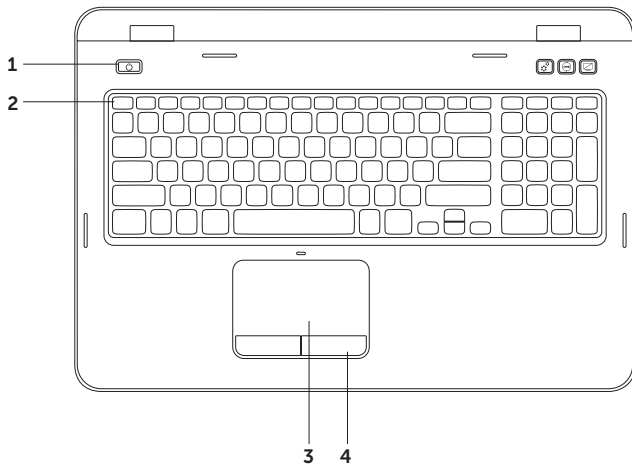

Durante um voo poderá ter de desactivar a funcionalidade de carregamento da bateria. Para desactivar rapidamente essa funcionalidade:

1. Certifique-se de que o computador está ligado.
2. Clique em **Iniciar** .
3. Na caixa de procura, escreva *Opções de energia* e prima a tecla <Enter>.
4. Na janela **Opções de Energia**, clique em **Dell Battery Meter** (Indicador de bateria da Dell) para abrir a janela **Battery Settings** (Definições de bateria).
5. Clique em **Turn off Battery Charging** (Desactivar carregamento da bateria) e, em seguida, clique em **OK**.

 **NOTA:** O carregamento da bateria também pode ser desactivado no utilitário de configuração do sistema (BIOS).

Componentes da base e do teclado do computador



-
- 1**  **Botão e luz de alimentação** — Prima para ligar ou desligar o computador. A luz no botão indica os estados de alimentação. Para obter mais informações sobre a luz do botão de alimentação, consulte a secção "Indicadores e luzes de estado" na página 28.
-
- 2** **Fila de teclas de função** — Nesta fila encontram-se as teclas de activação ou desactivação de monitor duplo , teclas de activação ou desactivação da funcionalidade sem fios , teclas de activação ou desactivação do painel táctil , teclas de aumento  e diminuição  do brilho e as teclas de multimédia.
- Para obter mais informações sobre as teclas de multimédia, consulte a secção "Teclas de controlo multimédia" na página 38.
-
- 3** **Painel táctil** — Disponibiliza a funcionalidade de um rato para mover o cursor, arrastar ou mover itens seleccionados e clicar com o botão esquerdo, tocando na superfície.
- O painel táctil suporta as funções de deslocar, folhear e zoom. Para alterar as definições do painel táctil, faça duplo clique no ícone do **painel táctil Dell** na área de notificação do ambiente de trabalho. Para obter mais informações, consulte a secção "Gestos do painel táctil" na página 36.
- NOTA:** Para activar ou desactivar o painel táctil, prima a tecla <Fn> junto com a tecla < > na fila de teclas de função do teclado.
-
- 4** **Botões do painel táctil (2)** — Disponibilizam as funções de clique com o botão esquerdo e direito do rato.
-

Utilizar o computador portátil Inspiron

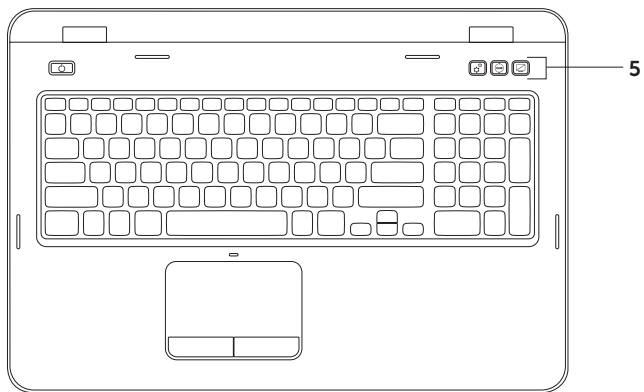



- 5  **Botão Windows Mobility Center** — Prima para iniciar o Windows Mobility Center. O Windows Mobility Center possibilita um acesso rápido às definições do seu PC portátil, tais como a regulação da luminosidade, a regulação do volume, o estado da bateria, rede sem fios, etc.

 **Botão Dell Support Center** — Prima para iniciar o Dell Support Center. Para obter mais informações, consulte a secção "Dell Support Center" na página 62.

 **Botão de ligar/desligar o monitor** — Prima para ligar ou desligar o monitor.

NOTA: Os botões do Windows Mobility Center, do Dell Support Center e de ligar/desligar o monitor funcionam apenas em computadores com sistema operativo Windows.

Gestos no painel táctil

 **NOTA:** Alguns dos gestos do painel táctil podem ser desactivados por predefinição. Para alterar os gestos do painel táctil, clique em **Iniciar**  → **Painel de controlo** → **Hardware e Som** → **Dispositivos e Impressoras** → **Rato**.

Deslocamento

Permite deslocar pelo conteúdo. A funcionalidade de deslocamento inclui:

Deslocamento automático vertical —

Permite deslocar o cursor para cima ou para baixo na janela activa.

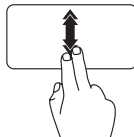

Mova rapidamente dois dedos para cima ou para baixo para activar o deslocamento automático vertical.

Toque no painel táctil para parar o deslocamento automático.

Deslocamento automático horizontal —

Permite deslocar o cursor para a esquerda ou para a direita na janela activa.

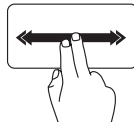

Mova rapidamente dois dedos para a esquerda ou para a direita para activar o deslocamento automático horizontal.

Toque no painel táctil para parar o deslocamento automático.

Zoom

Permite aumentar ou diminuir a ampliação do conteúdo do ecrã. A funcionalidade de zoom inclui:

Unir/afastar dois dedos — Permite aumentar ou diminuir o zoom, afastando ou aproximando dois dedos no painel táctil.

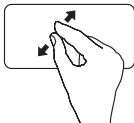

Para aproximar:

Afaste dois dedos para aumentar a visualização da janela activa.

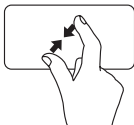

Para afastar:

Aproxime dois dedos para diminuir a visualização da janela activa.

Folhear

Permite folhear o conteúdo para a frente ou para trás, com base na direcção definida.

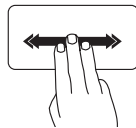

Mova rapidamente três dedos na direcção pretendida para movimentar o conteúdo na janela activa.

Teclas de controlo de multimédia

As teclas de controlo de multimédia estão situadas na fila de teclas de função do teclado. Para utilizar os controlos de multimédia, prima a tecla pretendida. Pode configurar as teclas de controlo de multimédia no teclado, utilizando o utilitário de **configuração do sistema** (BIOS) ou o **Windows Mobility Center**.

Configuração do sistema

1. Prima <F2> durante o teste automático de ligação (POST - Power On Self Test) para aceder ao utilitário de configuração do sistema (BIOS).
2. No **Function Key Behavior** (Comportamento das teclas de função), seleccione **Multimedia Key First** (Tecla de multimédia primeiro) ou **Function Key First** (Tecla de função primeiro).

Function Key First (Tecla de função primeiro) — Esta é a opção predefinida. Prima qualquer tecla de função para executar a função associada. Para a acção de multimédia, prima <Fn> + a tecla de multimédia pretendida.

Multimedia Key First (Tecla de multimédia primeiro) — Prima qualquer tecla de multimédia para efectuar a acção de multimédia associada. Para a função, prima <Fn> + a tecla de função pretendida.

 **NOTA:** A opção **Multimedia Key First** (Tecla de multimédia primeiro) está apenas activa no sistema operativo.

Windows Mobility Center

1. Prima as teclas <Windows><X> ou prima o botão Windows Mobility Center button  para iniciar o Windows Mobility Center.
2. Na **Function Key Row** (Fila de teclas de função), seleccione **Function Key** (Tecla de função) ou **Multimedia Key** (Tecla de multimédia).



 Reproduzir a faixa ou o capítulo anterior

 Reproduzir ou colocar em pausa

 Reproduzir a faixa ou o capítulo seguinte

 Diminuir o nível de volume

 Aumentar o nível de volume

 Desligar o som

Utilizar a unidade óptica

△ AVISO: Não pressione o tabuleiro da unidade óptica quando o abrir ou fechar. Mantenha o tabuleiro da unidade óptica fechado quando não estiver a utilizar a unidade.

△ AVISO: Não mova o computador durante a reprodução ou gravação de um disco.

A unidade óptica permite reproduzir ou gravar CD e DVD. Quando inserir discos, deve certificar-se de que o lado impresso ou com inscrições está voltado para cima.

Como colocar um disco na unidade óptica:

1. Pressione o botão de ejeção da unidade óptica.
2. Puxe o tabuleiro da unidade óptica para fora.
3. Coloque o disco, com a etiqueta voltada para cima, no centro do tabuleiro da unidade óptica e encaixe o disco no eixo.
4. Empurre o tabuleiro da unidade óptica para dentro da unidade.

Utilizar orifício de ejeção de emergência

Se o tabuleiro da unidade óptica não ejectar quando premir o botão de ejeção, poderá utilizar o orifício de ejeção de emergência para abrir o tabuleiro da unidade. Como abrir o tabuleiro da unidade utilizando o orifício de ejeção de emergência:

1. Desligue o computador.
2. Insira um pequeno alfinete ou um clipe desdobrado no orifício de ejeção de emergência e pressione com força até abrir o tabuleiro da unidade óptica.

Utilizar o computador portátil Inspiron

- 1 disco
- 2 eixo
- 3 tabuleiro da unidade óptica
- 4 orifício de ejeção de emergência
- 5 botão de ejeção da unidade óptica

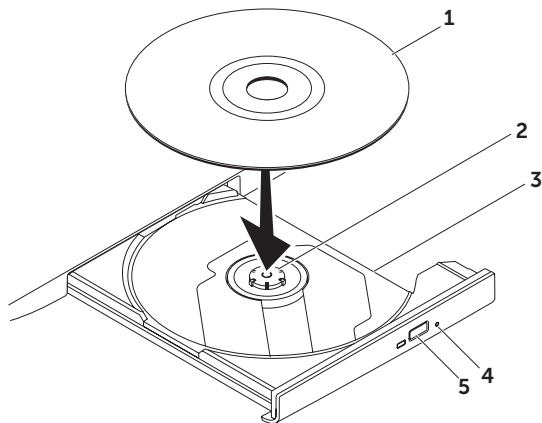

Componentes do ecrã

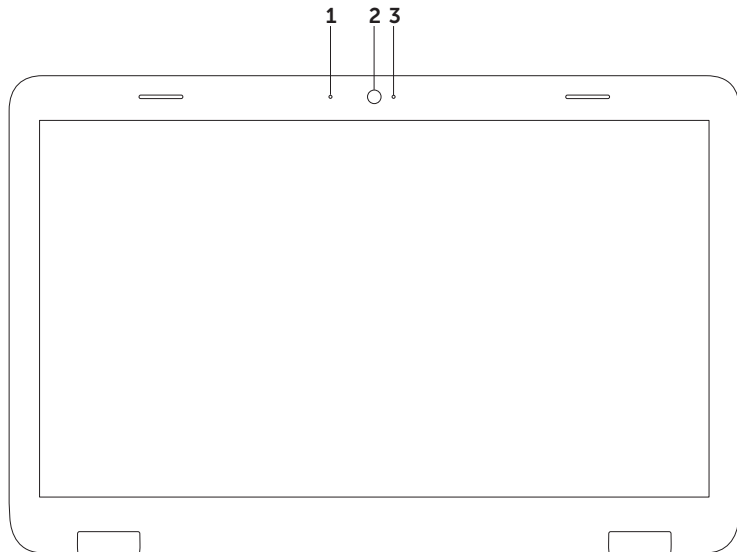

-
- 1 Microfone** — Faculta som de elevada qualidade para videoconferências e gravação de voz.
-
- 2 Câmara** — Câmara incorporada para captura de vídeo, conferências e conversação.
-
- 3 Luz indicadora de actividade da câmara** — Indica se a câmara está ligada ou desligada. Uma luz branca fixa indica actividade da câmara.
-

Remover e recolocar a tampa superior (opcional)

 **ADVERTÊNCIA:** Antes de iniciar qualquer procedimento desta secção, siga as instruções de segurança fornecidas com o computador.

 **ADVERTÊNCIA:** Antes de remover a tampa superior, desligue o computador e remova os cabos externos (incluindo o adaptador de CA).

Como remover a tampa superior:

1. Desligue o computador e feche o monitor.
2. Prima e mantenha premido o botão de libertação da tampa superior e depois retire a tampa.

 **NOTA:** Pode adquirir outras tampas superiores de substituição em **dell.com**.

Utilizar o computador portátil Inspiron

- 1 parte posterior do computador
- 2 tampa superior
- 3 botão de liberação da tampa superior

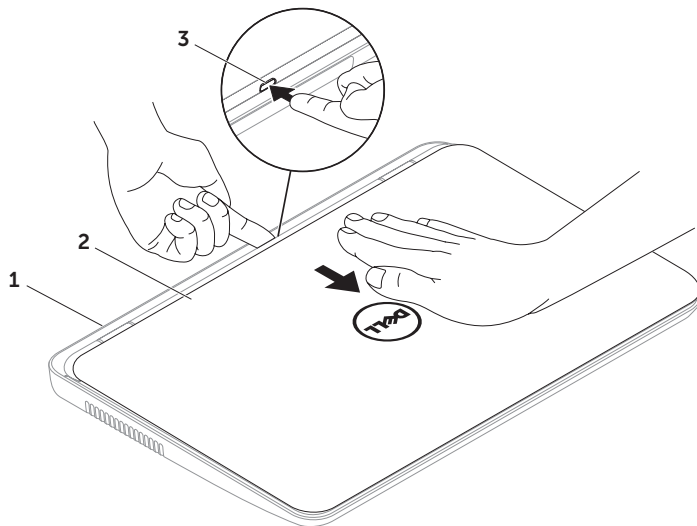

Utilizar o computador portátil Inspiron

Como recolocar a tampa superior:

 **NOTA:** Quando recolocar a tampa superior, o logótipo da Dell deverá estar direccionado para a parte posterior do computador.

1. Alinhe a tampa superior com a parte posterior do ecrã.
2. Empurre a tampa superior até esta encaixar no devido lugar. Assegure a ausência de folgas entre a tampa superior e a tampa posterior do ecrã.

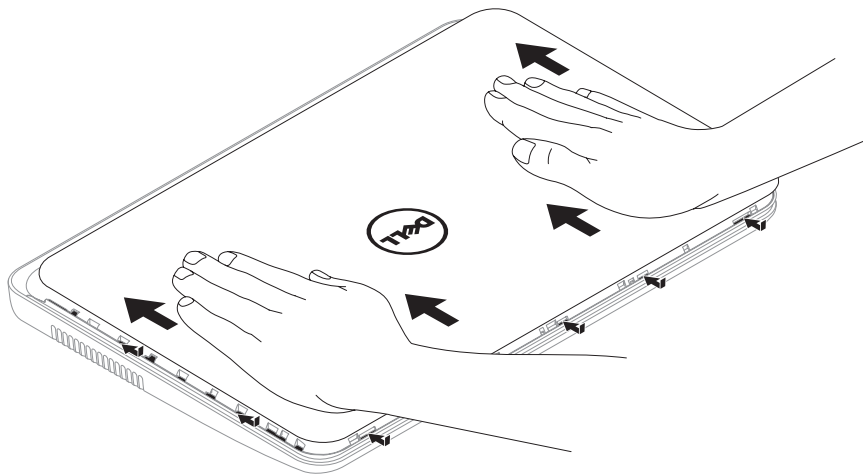

Remover e recolocar a bateria

 **ADVERTÊNCIA:** Antes de iniciar qualquer procedimento desta secção, siga as instruções de segurança fornecidas com o computador.

 **ADVERTÊNCIA:** A utilização de uma bateria incompatível pode aumentar o risco de incêndio ou explosão. Este computador deve utilizar apenas uma bateria da Dell. Não utilize baterias de outros computadores.

 **ADVERTÊNCIA:** Antes de remover a bateria, desligue o computador e remova os cabos externos (incluindo o adaptador de CA).

Como remover a bateria:

1. Desligue o computador e volte-o ao contrário.
2. Mova as linguetas de libertação e fecho da bateria para as respectivas posições de abertura.
3. Faça deslizar a bateria para fora, removendo-a do respectivo compartimento.

Como recolocar a bateria:

1. Insira a bateria dentro do respectivo compartimento até esta encaixar no devido lugar.
2. Mova a lingueta de bloqueio da bateria para a posição de fecho.

Utilizar o computador portátil Inspiron

- 1 lingueta de desbloqueio da bateria
- 2 bateria
- 3 lingueta de bloqueio da bateria

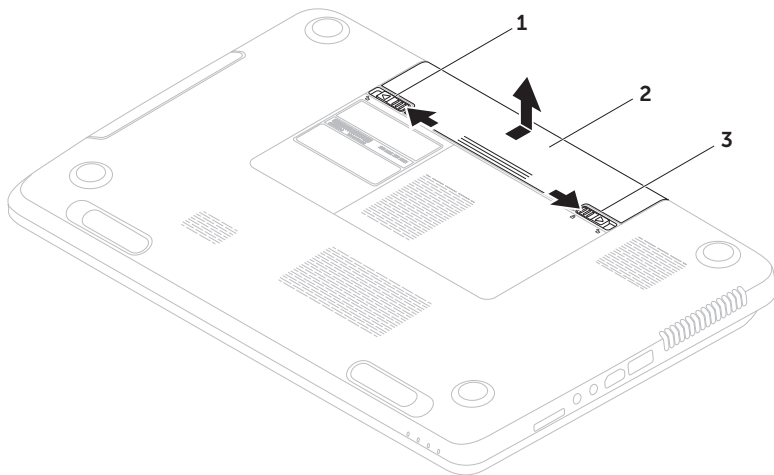

Funcionalidades do software

Reconhecimento facial FastAccess

O computador pode não ter a função de reconhecimento facial FastAccess. Esta função mantém o seu computador Dell protegido, reconhecendo a fisionomia única do seu rosto e utilizando-a para verificar a sua identidade e fornecer automaticamente informações de início de sessão, em vez de ser o utilizador a fornecer estas informações (por exemplo, ao iniciar sessão numa conta Windows ou em websites seguros). Para obter mais informações, clique em **Iniciar**  →

Todos os programas → **FastAccess**.

Produtividade e comunicação

Pode usar o computador para criar apresentações, brochuras, cartões de visita, prospectos e folhas de cálculo. Também pode editar e visualizar fotografias e imagens digitais. Verifique a sua nota de encomenda do software instalado no computador.

Após estabelecer ligação à Internet, poderá aceder a websites, configurar uma conta de correio electrónico e carregar ou descarregar ficheiros.

Entretenimento e mulltimédia

Pode utilizar o seu computador para ver vídeos, jogar, criar os seus próprios CD/DVD, ouvir música e estações de rádio na Internet.

Pode descarregar ou copiar imagens e ficheiros de vídeo a partir de dispositivos portáteis, tais como câmaras digitais e telemóveis. Existem aplicações de software opcionais que permitem organizar e criar ficheiros de música e de vídeo que podem ser gravados em disco, guardados em dispositivos portáteis, tais como leitores de MP3 e dispositivos de entretenimento portáteis, ou reproduzidos e visualizados directamente em televisores, projectores e equipamentos de cinema em casa.

Dell DataSafe Online Backup

 **NOTA:** O Dell DataSafe Online só pode ser utilizado em sistemas operativos Windows.

 **NOTA:** Recomenda-se uma ligação de banda larga para obter maiores velocidades de carregamento/ descarregamento.

O Dell DataSafe Online consiste num serviço automatizado de cópia de segurança e recuperação que ajuda a proteger os seus dados e outros ficheiros importantes de incidentes catastróficos, tais como roubo, incêndio ou desastres naturais. Pode aceder ao serviço através do computador, utilizando uma conta protegida por palavra-passe.

Para obter mais informações, aceda a **DellDataSafe.com**.

Para agendar cópias de segurança:

1. Faça duplo clique no ícone do Dell DataSafe Online  na área de notificação do ambiente de trabalho.
2. Siga as instruções apresentadas no ecrã.

Dell Stage

O software Dell Stage instalado no computador faculta acesso às suas aplicações favoritas de multimédia.

Para iniciar o Dell Stage, clique em

Iniciar  → **Todos os programas** → **Dell Stage** → **Dell Stage**.

 **NOTA:** Algumas das aplicações no Dell Stage também podem ser iniciadas a partir do menu **Todos os programas**.

Pode personalizar o Dell Stage do seguinte modo:

- Reorganizar um atalho de uma aplicação — Mantenha seleccionado o atalho da aplicação até que este fique intermitente e, em seguida, arraste o atalho da aplicação para a localização pretendida no Dell Stage.
- Minimizar — Arraste a janela do Dell Stage para a parte inferior do ecrã.
- Personalizar — Selecciono o ícone de definições e, em seguida, seleccione a opção pretendida.

O Dell Stage disponibiliza as seguintes aplicações:

-  **NOTA:** Algumas das aplicações podem não estar disponíveis com base nas opções seleccionadas aquando da compra do computador.
- MUSIC — Reproduza música ou percorra os seus ficheiros de música por álbum, intérprete ou título da canção. Também pode ouvir estações de rádio de qualquer ponto do planeta. A aplicação opcional Napster permite descarregar canções quando está ligado à Internet.
- YOUPAINT — Desenhar e editar imagens.
- DOCUMENTS — Faculta acesso rápido à pasta Documentos no computador.

- PHOTO — Ver, organizar ou editar as suas imagens. Pode criar apresentações e colecções de fotografias e, em seguida, carregar as mesmas para o **Facebook** ou para o **Flickr** quando está ligado à Internet.
- DELL WEB — Fornece uma pré-visualização de até quatro das suas páginas Web favoritas. Clique na pré-visualização da página Web para abri-la no browser.
- VIDEO — Visualizar vídeos. A aplicação opcional CinemaNow permite comprar ou alugar filmes e programas de televisão quando está ligado à Internet.
- SHORTCUTS — Fornece um acesso rápido aos programas utilizados mais frequentemente.
- STICKYNOTES — Crie notas ou lembretes. Estas notas serão apresentadas no painel informativo quando aceder novamente à aplicação STICKYNOTES. Também pode guardar as notas no ambiente de trabalho.
- Web Tile — Fornece uma pré-visualização de até quatro das suas páginas Web favoritas. O mosaico permite adicionar, editar ou eliminar a pré-visualização da página Web. Clique ou toque na pré-visualização da página Web para abri-la no web browser. Também pode criar vários mosaicos Web na Apps Gallery.

Resolução de problemas

Esta secção fornece informações sobre resolução de problemas no computador. Se não conseguir resolver o problema seguindo as orientações indicadas, consulte a secção "Utilizar as ferramentas de suporte", na página 62, ou "Contactar a Dell" na página 82.

 **ADVERTÊNCIA: A tampa do computador deve ser removida apenas por técnicos de assistência especializados. Consulte o *Manual de serviço* em support.dell.com/manuals, para obter instruções avançadas de assistência.**

Códigos de sinais sonoros

O computador pode emitir uma série de sinais sonoros durante o arranque se existirem erros ou problemas. Esta série de sinais sonoros, denominada código de sinais sonoros, identifica um problema. Se tal ocorrer, tome nota do código de sinais sonoros e contacte a Dell (consulte a secção "Contactar a Dell" na página 82) para obter assistência.

 **NOTA:** Para substituir peças, consulte o *Manual de serviço* em support.dell.com.

Código de sinais sonoros	Possível problema
Um	Possível falha na placa de sistema — Falha na soma de verificação da ROM do BIOS
Dois	Nenhuma RAM detectada NOTA: Se tiver instalado ou substituído o módulo de memória, certifique-se de que este está correctamente instalado.
Três	Possível falha na placa de sistema — Erro no chipset
Quatro	Falha de leitura/escrita da RAM
Cinco	Falha no relógio de tempo real
Seis	Falha da placa de vídeo ou do chip
Sete	Falha do processador
Oito	Falha do ecrã

Problemas de rede

Ligações sem fios

Se perder a ligação à rede sem fios — O router sem fios está offline ou o sistema sem fios foi desactivado no computador.

- Verifique se o router sem fios está ligado à alimentação e à fonte de dados (modem por cabo ou concentrador de rede).
- Certifique-se de que o funcionamento sem fios está activado no computador (consulte a secção "Activar ou desactivar a função sem fios (opcional)" na página 12).
- Restabeleça a ligação ao router sem fios (consulte a secção "Configurar uma ligação sem fios" na página 16).
- A ligação sem fios pode estar a ser bloqueada ou interrompida por interferências. Tente mudar o computador para um local mais próximo do router sem fios.

Ligações com fios

Se perder a ligação à rede com fios — O cabo está solto ou danificado.

Verifique se o cabo de rede está devidamente ligado e se não está danificado.

Problemas de energia

Se a luz indicadora de alimentação estiver desligada — O computador está desligado, em modo de hibernação ou não está a receber energia eléctrica.

- Prima o botão de alimentação. O computador retoma o funcionamento normal, caso esteja desligado ou no modo de hibernação.
- Encaixe novamente o cabo do adaptador de CA no conector de alimentação do computador, no adaptador de CA e na tomada eléctrica.
- Se o cabo do adaptador de CA estiver ligado a uma extensão, certifique-se de que esta está ligada a uma tomada eléctrica e que se encontra ligada. Desligue também os dispositivos de protecção de corrente, fichas múltiplas e cabos de extensão de corrente e verifique se o computador liga correctamente.

- Certifique-se de que a tomada eléctrica está a funcionar, testando-a com outro dispositivo, como um candeeiro.
- Verifique as ligações do cabo do adaptador de CA. Se o adaptador de CA tiver uma luz, verifique se essa luz está acesa.
- Se o problema persistir, contacte a Dell (consulte a secção "Contactar a Dell" na página 82).

Se a luz de alimentação estiver branca, sem piscar, e o computador não responder — O ecrã pode não estar a responder.

- Prima o botão de alimentação até o computador se desligar e depois ligue-o novamente.
- Se o problema persistir, contacte a Dell (consulte a secção "Contactar a Dell" na página 82).

Se a luz de alimentação estiver branca e intermitente — O computador está em modo de espera ou o ecrã pode não estar a responder.

- Prima uma tecla no teclado, mova o rato ligado ou um dedo no painel táctil ou prima o botão de alimentação para retomar o funcionamento normal.
- Se o ecrã não responder, prima o botão de alimentação até o computador se desligar e depois ligue-o novamente.
- Se o problema persistir, contacte a Dell (consulte a secção "Contactar a Dell" na página 82).

Se detectar interferências que afectem a recepção no computador — Um sinal não desejado está a criar interferência, interrompendo ou bloqueando outros sinais. Algumas causas de interferência possíveis são:

- Cabos de extensão de alimentação, do teclado e do rato.
- Demasiados dispositivos ligados à mesma extensão eléctrica.
- Várias extensões eléctricas ligadas à mesma tomada eléctrica.

Problemas de memória

Se for apresentada uma mensagem de memória insuficiente —

- Guarde e feche todos os ficheiros abertos e encerre todos os programas abertos que não estão a ser utilizados, para ver se o problema é resolvido.
- Consulte a documentação do software para obter informações sobre os requisitos mínimos de memória. Se necessário, instale memória adicional (consulte o *Manual de serviço* em **support.dell.com/manuals**).
- Encaixe novamente o(s) módulo(s) de memória no(s) conector(es) (consulte o *Manual de serviço* em **support.dell.com/manuals**).
- Se o problema persistir, contacte a Dell (consulte a secção "Contactar a Dell" na página 82).

Se detectar outros problemas de memória —

- Execute o Dell Diagnostics (consulte a secção "Dell Diagnostics" na página 64).
- Se o problema persistir, contacte a Dell (consulte a secção "Contactar a Dell" na página 82).

Bloqueios e problemas de software

Se o computador não arrancar — Certifique-se de que o cabo do adaptador de CA está devidamente ligado ao computador e à tomada eléctrica.

Se um programa deixar de responder —

Termine o programa:

1. Prima <Ctrl><Shift><Esc> em simultâneo.
2. Clique em **Aplicações**.
3. Selecciono o programa que deixou de responder
4. Clique em **Terminar tarefa**.

Se um programa falhar repetidamente —

Verifique a documentação do software. Se for necessário, desinstale e volte a instalar o programa.



NOTA: O software inclui, geralmente, instruções de instalação na respectiva documentação ou no CD.

Se o computador deixar de responder ou se for apresentado um ecrã azul fixo —



AVISO: Poderá perder dados se não conseguir encerrar o sistema operativo.

Se não conseguir obter uma resposta premindo uma tecla ou movendo o rato ou um dedo no painel táctil, mantenha o botão de alimentação premido durante pelo menos 8 a 10 segundos até o computador se desligar e depois reinicie o computador.

Se um programa for concebido para uma versão anterior do sistema operativo Microsoft Windows —

Execute o Assistente de compatibilidade de programas. O Assistente de compatibilidade de programas configura um programa para que este possa ser executado num ambiente semelhante a uma versão anterior do sistema operativo Microsoft Windows.

Como executar o Assistente de compatibilidade de programas:

1. Clique em **Iniciar**  → **Painel de controlo** → **Programas** → **Executar programas criados para versões anteriores do Windows**.
2. No ecrã de boas-vindas, clique em **Seguinte**.
3. Siga as instruções apresentadas no ecrã.

Se tiver outros problemas de software —

- Faça imediatamente cópias de segurança dos seus ficheiros.
- Utilize um programa antivírus para examinar o disco rígido ou os CD.
- Guarde e feche todos os ficheiros ou programas abertos e desligue o computador através do menu **Iniciar** .
- Consulte a documentação do software ou contacte o fabricante do software para obter mais informações sobre resolução de problemas:
 - Certifique-se de que o programa é compatível com o sistema operativo instalado no seu computador.
 - Certifique-se de que o seu computador apresenta os requisitos mínimos de hardware necessários para executar o software. Para obter mais informações, consulte a documentação do software.



- Certifique-se de que o programa está instalado e configurado correctamente.
- Certifique-se de que os controladores de dispositivos não entram em conflito com o programa.
- Se necessário, desinstale e volte a instalar o programa.
- Tome nota de qualquer mensagem de erro apresentada para ajudar na resolução de problemas quando contactar a Dell.

Utilizar as ferramentas de suporte

Dell Support Center

Todo o suporte de que precisa – uma localização conveniente.

O **Dell Support Center** fornece alertas do sistema, ofertas de melhoria do desempenho, informações sobre o sistema e ligações a outras ferramentas e serviços de diagnóstico da Dell.

Para executar a aplicação, prima o botão Dell Support Center  no teclado ou clique em **Iniciar**  → **Todos os programas** → **Dell** → **Dell Support Center** → **Launch Dell Support Center**.

A página principal do **Dell Support Center** apresenta o número de modelo do seu computador, a etiqueta de serviço, o código de serviço expresso, o estado da garantia, bem como alertas sobre a melhoria do desempenho do computador.

A página principal também disponibiliza ligações para aceder a:

PC Checkup (Diagnóstico do PC) — Para executar diagnósticos do hardware, ver qual o programa que ocupa mais memória no disco rígido e seguir as alterações efectuadas diariamente no seu computador.

Utilitários do PC Checkup

- **Drive Space Manager (Gestor de espaço na unidade)** — Para gerir o disco rígido utilizando uma representação visual do espaço utilizado por cada tipo de ficheiro.
- **Performance and Configuration History** (Histórico de desempenho e configuração) — Para monitorizar eventos e alterações do sistema ao longo do tempo. Este utilitário apresenta todas as análises do hardware, testes, alterações do sistema, eventos críticos e pontos de restauro no dia da sua ocorrência.

Detailed System Information (Informações detalhadas do sistema) — Para apresentar informações pormenorizadas sobre as configurações do hardware e sistema operativo, aceder a cópias dos contratos de assistência, informações da garantia e opções de renovação da garantia.

Get Help (Ajuda) — Para visualizar as opções do Suporte Técnico da Dell, Apoio ao Cliente, Digressões e Formação, Ferramentas Online, Manual do Utilizador, Informações da Garantia, Perguntas frequentes, etc.

Backup and Recovery (Backup e recuperação) — Para criar suportes de recuperação, executar a ferramenta de recuperação e criar cópias de segurança de ficheiros online.

System Performance Improvement Offers (Ofertas para melhoria do desempenho do sistema) — Para adquirir soluções de software e hardware que o ajudarão a melhorar o desempenho do sistema.

Para obter mais informações sobre o **Dell Support Center** e para descarregar e instalar as ferramentas de suporte disponíveis, visite o endereço Web **DellSupportCenter.com**.

My Dell Downloads

 **NOTA:** O My Dell Downloads poderá não estar disponível em todas as regiões.

Algum software pré-instalado no seu novo computador Dell não inclui um CD ou DVD de cópia de segurança. Este software está disponível no website My Dell Downloads. A partir deste website, pode descarregar o software disponível para reinstalação ou criar o seu próprio suporte de dados de cópia de segurança.

Como registar e utilizar o My Dell Downloads:

1. Aceda a **DownloadStore.dell.com/media**.
2. Siga as instruções apresentadas no ecrã para registar e descarregar o software.
3. Reinstale o software ou crie um suporte de dados de cópia de segurança para utilização futura.

Resolução de problemas de hardware

Se um dispositivo não for detectado durante a configuração do sistema operativo ou se for detectado, mas estiver incorrectamente configurado, poderá utilizar a funcionalidade **Hardware Troubleshooter** (Resolução de problemas de hardware) para resolver o problema de incompatibilidade.

Para iniciar o Hardware Troubleshooter:

1. Clique em **Iniciar**  → **Ajuda e Suporte**.
2. Escreva `hardware troubleshooter` no campo de procura e prima <Enter> para iniciar a procura.
3. Nos resultados da procura, seleccione a opção que melhor descreve o problema e siga os restantes passos da resolução de problemas.

Dell Diagnostics

Se detectar um problema no computador, execute as verificações mencionadas na secção "Bloqueios e problemas de software" na página 59 e execute o Dell Diagnostics antes de contactar a Dell para obter assistência técnica.

Certifique-se de que o dispositivo que pretende testar é apresentado no programa de configuração do sistema e está activo. Para aceder ao utilitário de configuração do sistema (BIOS), desligue (ou reinicie) o computador e prima a tecla <F2> quando for exibido o logótipo da Dell.

Executar o Dell Diagnostics

Ao executar o Dell Diagnostics, o computador invoca a Enhanced Pre-boot System Assessment (ePSA - Avaliação avançada do sistema de pré-arranque) A ePSA inclui uma série de testes de diagnóstico de dispositivos, tais como placa de sistema, teclado, monitor, memória, unidade de disco rígido, etc.

1. Ligue (ou reinicie) o computador.
2. Quando o logótipo DELL aparecer, prima imediatamente <F12>.

 **NOTA:** Se esperar demasiado tempo e o logótipo do sistema operativo for apresentado, continue a aguardar até visualizar o ambiente de trabalho do Microsoft Windows. Em seguida, encerre o computador e tente novamente.

3. Seleccione **Diagnostics** (Diagnóstico) no menu de arranque e prima <Enter>.

Durante a avaliação, responda a todas as perguntas que forem apresentadas.

- Se for detectada alguma falha, o computador interromperá o processo e emitirá um aviso sonoro. Para interromper a avaliação e reiniciar o computador, prima <n>; para avançar para o teste seguinte, prima <y>; para testar novamente o componente que apresentou a falha, prima <r>.

- Se se detectarem falhas durante a avaliação avançada do sistema de pré-arranque, aponte o(s) código(s) de erro e contacte a Dell (para obter mais informações, consulte a secção "Contactar a Dell" na página 82).

Se a avaliação avançada do sistema de pré-arranque for concluída com êxito, será apresentada a mensagem "Do you want to run the remaining memory tests? This will take about 30 minutes or more. Do you want to continue? (Recommended)." (Pretende executar os restantes testes de memória? Este procedimento irá demorar 30 minutos ou mais. Pretende continuar? (Recomendado))

Se existirem problemas de memória, prima <y>; caso contrário, prima <n>. É apresentada a seguinte mensagem: "Enhanced Pre-boot System Assessment Complete" (Avaliação avançada do sistema de pré-arranque concluída).

Clique em **Sair** para reiniciar o computador.

Restaurar o sistema operativo

Pode restaurar o sistema operativo no seu computador utilizando qualquer uma das seguintes opções:

⚠ AVISO: A utilização do Dell Factory Image Restore ou do disco *Operating System* (Sistema operativo) para restaurar o sistema operativo elimina permanentemente todos os ficheiros de dados existentes no computador. Se possível, crie cópias de segurança dos ficheiros de dados antes de utilizar estas opções.

Opção	Utilizar
Restauro do sistema	como a primeira solução
Dell DataSafe Local Backup	quando o Restauro do sistema não resolver o problema
Suporte de dados de recuperação do sistema	quando a falha do sistema operativo impedir a utilização do Restauro do sistema e do Dell DataSafe Local Backup quando instalar o software Dell instalado em fábrica numa unidade de disco rígido nova
Dell Factory Image Restore	para repor o computador no estado de funcionamento em que se encontrava quando recebeu o seu computador
<i>Disco Operating System</i> (Sistema operativo)	para reinstalar apenas o sistema operativo no seu computador



✍ NOTA: O disco *Operating System* (Sistema operativo) poderá não ser fornecido com o computador.

Restauro do sistema

Os sistemas operativos Windows fornecem a opção Restauro do sistema que permite que o computador regresse a um estado de funcionamento anterior (sem afectar os ficheiros de dados), se as alterações no hardware, software ou outras definições do sistema tiverem deixado o computador num estado de funcionamento indesejável. Todas as alterações que o Restauro do sistema efectuar no computador são completamente reversíveis.

 **AVISO: Efectue cópias de segurança regulares dos seus ficheiros de dados. O Restauro do sistema não monitoriza nem recupera ficheiros de dados.**

Iniciar o Restauro do sistema

1. Clique em **Iniciar** .
 2. Na caixa de procura, escreva `Restauro do sistema` e prima a tecla <Enter>.
-  **NOTA:** A janela **Controlo de Conta de Utilizador** pode ser apresentada. Se for um administrador do computador, clique em **Continuar**; caso contrário, contacte o seu administrador para continuar a acção pretendida.
3. Clique em **Seguinte** e siga as instruções apresentadas no ecrã.

Na eventualidade de o Restauro do sistema não resolver o problema, pode anular o último restauro do sistema.

Anular o último restauro do sistema

 **NOTA:** Antes de anular o último restauro do sistema, guarde e feche todos os ficheiros abertos e encerre todos os programas abertos. Não deve alterar, abrir nem apagar qualquer ficheiro ou programa enquanto o restauro do sistema não estiver concluído.

1. Clique em **Iniciar** .
2. Na caixa de procura, escreva `Restauro do sistema` e prima a tecla <Enter>.
3. Clique em **Undo my last restoration** (Anular último restauro) e clique em **Seguinte**.

Dell DataSafe Local Backup

 **AVISO:** A utilização do Dell DataSafe Local Backup para restaurar o sistema operativo remove permanentemente quaisquer programas ou controladores instalados após a recepção do computador. Crie o suporte de dados para a cópia de segurança das aplicações que terá de instalar no computador, antes de utilizar o Dell DataSafe Local Backup. Utilize o Dell DataSafe Local Backup apenas no caso de o Restauro do sistema não resolver o problema do sistema operativo.

 **AVISO:** Apesar de o Dell Datasafe Local Backup ter sido concebido para preservar os ficheiros de dados no computador, é recomendado criar cópias de segurança dos ficheiros de dados antes de utilizar o Dell DataSafe Local Backup.

 **NOTA:** O Dell DataSafe Local Backup poderá não estar disponível em todas as regiões.

 **NOTA:** Se o Dell DataSafe Local Backup não estiver disponível no seu computador, utilize o Dell Factory Image Restore (consulte a secção "Dell Factory Image Restore" na página 72) para restaurar o sistema operativo.

Pode utilizar o Dell DataSafe Local Backup para repor a unidade de disco rígido no estado de funcionamento em que se encontrava quando o computador foi adquirido, preservando os ficheiros de dados.

O Dell DataSafe Local Backup permite:

- Criar cópias de segurança e repor o computador num estado de funcionamento anterior
- Criar suportes de dados de recuperação do sistema

Dell DataSafe Local Backup Basic

Como restaurar o software Dell instalado de fábrica, preservando os ficheiros de dados:



1. Desligue o seu computador.
2. Desligue todos os dispositivos (unidade USB, impressora, etc.) ligados ao computador e remova qualquer hardware interno recentemente adicionado.

 **NOTA:** Não desligue o adaptador de CA.

3. Ligue o computador.
4. Quando o logótipo da DELL for apresentado, prima <F8> várias vezes para aceder à janela **Advanced Boot Options** (Opções de arranque avançadas).

 **NOTA:** Se esperar demasiado tempo e o logótipo do sistema operativo for apresentado, continue a aguardar até visualizar o ambiente de trabalho do Microsoft Windows; em seguida, encerre o computador e tente novamente.

Restaurar o sistema operativo

5. Seleccione **Repair Your Computer** (Reparar o computador).
 6. Seleccione **Dell DataSafe Restore and Emergency Backup** a partir do menu **System Recovery Options** (Opções de recuperação do sistema) e siga as instruções apresentadas no ecrã.
-  **NOTA:** O processo de restauro poderá demorar uma hora ou mais, dependendo do tamanho dos dados a restaurar.
-  **NOTA:** Para obter mais informações, consulte o artigo 353560 da base de conhecimentos em support.dell.com.

Actualizar para o Dell DataSafe Local Backup Professional

 **NOTA:** O Dell DataSafe Local Backup Professional poderá ser instalado no computador, caso o tenha encomendado quando efectuou a compra.

O Dell DataSafe Local Backup Professional fornece funções adicionais que permitem:

- Criar cópias de segurança e restaurar o computador com base nos tipos de ficheiros
- Criar cópias de segurança dos ficheiros num dispositivo de armazenamento local
- Agendar cópias de segurança automatizadas

Como actualizar para o Dell DataSafe Local Backup Professional:

1. Faça duplo clique no ícone do Dell DataSafe Local Backup  na área de notificação do ambiente de trabalho.
2. Clique em **UPGRADE NOW!** (Actualizar agora)
3. Siga as instruções apresentadas no ecrã.

Suporte de dados de recuperação do sistema

△ AVISO: Apesar de o suporte de dados de recuperação do sistema ter sido concebido para manter os ficheiros de dados no computador, é recomendado criar cópias de segurança dos ficheiros de dados antes de utilizar o suporte de dados de recuperação do sistema.

Pode utilizar o suporte de dados de recuperação do sistema, criado através do Dell DataSafe Local Backup, para repor a unidade de disco rígido no estado de funcionamento em que se encontrava quando o computador foi adquirido, mantendo os ficheiros de dados no computador.

Utilize o suporte de dados de recuperação do sistema em caso de:

- Falha do sistema operativo que impede a utilização das opções de recuperação instaladas no computador.
- Falha da unidade de disco rígido que impede a recuperação dos dados.

Como restaurar o software Dell instalado de fábrica no seu computador utilizando o suporte de dados de recuperação do sistema:

1. Insira o disco de recuperação do sistema ou a unidade USB e reinicie o computador.
2. Quando o logótipo da DELL for apresentado, prima <F12> imediatamente.

✍ NOTA: Se esperar demasiado tempo e o logótipo do sistema operativo for apresentado, continue a aguardar até visualizar o ambiente de trabalho do Microsoft Windows; em seguida, encerre o computador e tente novamente.

3. Seleccione na lista o dispositivo de arranque adequado e prima <Enter>.
4. Siga as instruções apresentadas no ecrã.

Dell Factory Image Restore

 **AVISO:** A utilização do Dell Factory Image Restore para restaurar o sistema operativo elimina permanentemente todos os dados da unidade de disco rígido e remove todos os programas ou controladores instalados após ter recebido o computador. Se possível, crie cópias de segurança dos dados antes de utilizar esta opção. Utilize o Dell Factory Image Restore apenas no caso de o Restauo do sistema não resolver o problema do sistema operativo.

 **NOTA:** O Dell Factory Image Restore pode não estar disponível em determinados países ou em determinados computadores.

 **NOTA:** Se o Dell Factory Image Restore não estiver disponível no seu computador, utilize o Dell DataSafe Local Backup (consulte a secção "Dell DataSafe Local Backup" na página 68) para restaurar o sistema operativo.

Utilize o Dell Factory Image Restore apenas como último recurso para restaurar o seu sistema operativo. Esta opção repõe o disco rígido no estado de funcionamento em que se encontrava quando o computador foi adquirido. Todos os programas ou ficheiros adicionados após ter recebido o computador, incluindo os ficheiros de dados, são permanentemente eliminados da unidade de disco rígido. Os ficheiros de dados incluem documentos, folhas de cálculo, mensagens de correio electrónico, fotografias digitais, ficheiros de música, etc. Se possível, crie cópias de segurança de todos os dados antes de utilizar o Dell Factory Image Restore.

Como iniciar o Dell Factory Image Restore

1. Ligue o computador.
2. Quando o logótipo da DELL for apresentado, prima <F8> várias vezes para aceder à janela **Advanced Boot Options** (Opções de arranque avançadas).

-  **NOTA:** Se esperar demasiado tempo e o logótipo do sistema operativo for apresentado, continue a aguardar até visualizar o ambiente de trabalho do Microsoft Windows; em seguida, encerre o computador e tente novamente.
3. Selecione **Repair Your Computer** (Reparar o computador).
É apresentada a janela **System Recovery Options** (Opções de recuperação do sistema).
 4. Selecione um esquema de teclado e clique em **Seguinte**.
 5. Para aceder às opções de restauro, inicie a sessão como utilizador local. Para aceder à linha de comandos, escreva `administrator` no campo **User name** (Nome de utilizador) e depois clique em **OK**.
 6. Clique em **Dell Factory Image Restore**.
É apresentado o ecrã de boas-vindas do **Dell Factory Image Restore**.

 **NOTA:** Consoante a configuração, poderá ser necessário seleccionar **Dell Factory Tools** e, em seguida, **Dell Factory Image Restore**.

7. Clique em **Seguinte**.
É apresentado o ecrã **Confirm Data Deletion** (Confirmar eliminação de dados).
-  **NOTA:** Se não pretender continuar a utilizar o Factory Image Restore, clique em **Cancelar**.
8. Selecione a caixa de verificação para confirmar que pretende continuar a reformatar o disco rígido e a restaurar o software do sistema para o estado de fábrica e, em seguida, clique em **Seguinte**.
O processo de restauro é iniciado e pode demorar cinco minutos ou mais a concluir. Quando o restauro do sistema operativo e das aplicações instaladas de origem estiver concluído, é apresentada uma mensagem.
9. Clique em **Concluir** para reiniciar o computador.

Ajuda

Se detectar problemas no computador, pode seguir os passos seguintes para diagnosticar e resolver o problema:

1. Consulte a secção "Resolver problemas" na página 54, para obter informações e procedimentos relacionados com o problema existente no seu computador.
2. Consulte a secção "Dell Diagnostics" na página 64, para saber como executar o Dell Diagnostics.
3. Preencha a "Lista de verificação de diagnósticos" na página 81.
4. Utilize a ampla gama de serviços online da Dell disponíveis no Suporte da Dell (support.dell.com) para obter ajuda sobre procedimentos de instalação e resolução de problemas. Consulte o tópico "Serviços online" na página 76, para obter uma lista mais completa do suporte online da Dell.
5. Se os passos anteriores não resolverem o problema, consulte a secção "Antes de ligar", na página 80.

 **NOTA:** Contacte o suporte da Dell a partir de um telefone próximo ou no computador, de modo a que a equipa de suporte possa ajudá-lo com quaisquer procedimentos necessários.

 **NOTA:** O sistema de código de serviço expresso da Dell pode não estar disponível em todos os países.

Quando solicitado pelo sistema telefónico automatizado da Dell, introduza o Código de serviço expresso para encaminhar a chamada directamente para o pessoal de suporte adequado. Se não tiver um Código de serviço expresso, abra a pasta **Dell Accessories**, faça duplo clique no ícone **Express Service Code** (Código de serviço expresso) e siga as instruções.

 **NOTA:** Alguns dos serviços não estão sempre disponíveis em todas as localizações fora dos Estados Unidos da América. Para obter informações sobre a disponibilidade destes serviços, contacte o seu representante local da Dell.

Suporte técnico e assistência ao cliente

O serviço de suporte da Dell está disponível para responder às perguntas sobre hardware da Dell. O pessoal de suporte utiliza diagnósticos por computador para facultar respostas rápidas e precisas.

Para contactar o serviço de suporte da Dell, consulte a secção "Antes de ligar" na página 80 e, em seguida, consulte as informações de contacto relativas à sua região ou acesse a **support.dell.com**.

DellConnect

O DellConnect é uma ferramenta de acesso online simples que permite a um membro da equipa de suporte e assistência da Dell aceder ao seu computador através de uma ligação de banda larga, diagnosticar o problema e repará-lo sob a sua supervisão. Para obter mais informações, acesse a **dell.com/DellConnect**.

Serviços online

Pode obter mais informações sobre os produtos e serviços da Dell nos seguintes websites:

- **dell.com**
- **dell.com/ap** (apenas para países da Ásia/Pacífico)
- **dell.com/jp** (apenas para o Japão)
- **euro.dell.com** (apenas para a Europa)
- **dell.com/la** (países da América Latina e Caraíbas)
- **dell.ca** (apenas para o Canadá)

Pode aceder ao suporte da Dell através dos seguintes websites e endereços de correio electrónico:

Websites de suporte da Dell

- **support.dell.com**
- **support.jp.dell.com** (apenas para o Japão)
- **support.euro.dell.com** (apenas para a Europa)
- **supportapj.dell.com** (apenas para Ásia/Pacífico)

Endereços de correio electrónico do suporte da Dell

- **mobile_support@us.dell.com**
- **support@us.dell.com**
- **la-techsupport@dell.com** (apenas para países da América Latina e das Caraíbas)
- **apsupport@dell.com** (apenas para países da Ásia/Pacífico)

Endereços de correio electrónicos dos departamentos de marketing e vendas da Dell

- **apmarketing@dell.com** (apenas para países da Ásia/Pacífico)
- **sales_canada@dell.com** (apenas para o Canadá)

Protocolo de transferência de ficheiros (FTP) anónimo

- **ftp.dell.com**

Inicie sessão como utilizador: `anonymous` e utilize o seu endereço de correio electrónico como palavra-passe.

Serviço automatizado de estado de encomendas

Para verificar o estado de qualquer produto da Dell que tenha encomendado, pode aceder a **support.dell.com** ou ligar para o serviço automatizado de estado de encomendas. Uma gravação solicitar-lhe-á as informações necessárias para localizar e fornecer um relatório sobre a sua encomenda.

Se ocorrer algum problema com a sua encomenda, tais como peças em falta, peças erradas ou facturação incorrecta, contacte o serviço de atendimento ao cliente da Dell. Quando ligar, tenha a sua factura ou a sua nota de expedição junto de si.

Para obter o número de telefone da sua região, consulte a secção "Contactar a Dell" na página 82.

Informações sobre produtos

Se necessitar de informações sobre produtos adicionais disponíveis através da Dell, ou se pretender efectuar uma encomenda, visite o website da Dell em **dell.com**. Para obter o número de telefone da sua região ou para falar com um especialista de vendas, consulte a secção "Contactar a Dell" na página 82.

Devolver itens para reparação ao abrigo da garantia ou para reembolso

Prepare todos os itens a devolver, quer seja para reparação ou reembolso, da seguinte forma:

 **NOTA:** Antes de devolver o produto à Dell, certifique-se de que cria cópias de segurança de quaisquer dados contidos na(s) unidade(s) de disco rígido e em qualquer outro dispositivo de armazenamento no produto. Remova todas as informações confidenciais, proprietárias e pessoais, bem como os suportes de dados amovíveis, tais como CD e cartões de memória. A Dell não é responsável por quaisquer informações confidenciais, proprietárias ou pessoais, dados perdidos ou corrompidos ou suportes amovíveis danificados ou extraviados que podem estar incluídos na sua devolução.

1. Ligue para a Dell para obter o Return Material Authorization Number (Número de autorização de devolução de material) e escreva-o de forma bem visível no exterior da embalagem. Para obter o número de telefone da sua região, consulte a secção "Contactar a Dell" na página 82.
2. Inclua uma cópia da factura e uma carta que descreva o motivo da devolução.
3. Inclua uma cópia da Lista de verificação de diagnósticos (consulte a secção "Lista de verificação de diagnósticos" na página 81), indicando os testes executados e as mensagens de erro registadas pelo Dell Diagnostics (consulte a secção "Dell Diagnostics" na página 64).
4. Inclua quaisquer acessórios que pertençam ao(s) artigo(s) a devolver (cabo do adaptador de CA, software, guias, etc.) se a devolução se destinar a reembolso.

5. Embale o equipamento a ser devolvido nos materiais de embalagem originais (ou equivalentes).



NOTA: As despesas de envio ficarão a cargo do cliente. Também será responsável pelo seguro dos produtos devolvidos e assumirá o risco de perda durante o transporte até serem recebidos pela Dell. Não serão aceites embalagens com pagamento no destino.



NOTA: As devoluções que não respeitarem qualquer um dos requisitos mencionados anteriormente serão recusadas no sector de recepção da Dell e devolvidas ao cliente.

Antes de ligar

NOTA: Tenha o Código de serviço expresso acessível quando ligar. O código ajuda o sistema telefónico de suporte automatizado da Dell a direccionar a chamada de forma mais eficaz. O número da etiqueta de serviço também lhe pode ser solicitado.

Localizar a Etiqueta de serviço e o Código de serviço expresso

A Etiqueta de serviço e o Código de serviço expresso do seu computador encontram-se numa etiqueta localizada na parte inferior do computador.

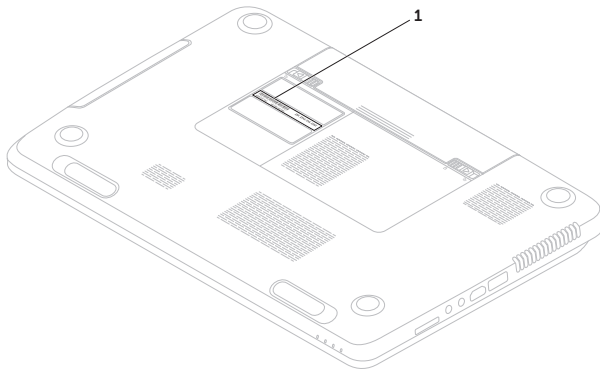

1 Etiqueta de serviço e Código de serviço expresso

Não se esqueça de preencher a seguinte lista de verificação de diagnósticos. Se possível, ligue o computador antes de telefonar para a Dell a solicitar assistência e efectue a chamada a partir de um telefone próximo do computador. Poderá ser-lhe pedido para introduzir alguns comandos no teclado, fornecer informações detalhadas durante as operações ou experimentar outras opções de resolução de problemas que só podem ser executadas no próprio computador. Assegure-se de que a documentação do computador está disponível.

Lista de verificação de diagnósticos

- Nome:
- Data:
- Morada:
- Telefone:
- Etiqueta de serviço (código de barras existente na parte inferior do computador):
- Código de serviço expresso:
- Número de autorização de devolução de material (se fornecido pelo técnico de suporte da Dell):
- Sistema operativo e versão:
- Dispositivos:
- Placas de expansão:
- Está ligado a uma rede? Sim/Não
- Rede, versão e placa de rede:
- Programas e versões:

Ajuda

Consulte a documentação do sistema operativo para determinar o conteúdo dos ficheiros de arranque do computador. Se o computador estiver ligado a uma impressora, imprima cada um dos ficheiros. Caso contrário, anote o conteúdo de cada ficheiro antes de contactar a Dell.

- Mensagem de erro, código de sinais sonoros ou código de diagnóstico:
- Descrição do problema e das soluções executadas:

Contactar a Dell

Os clientes nos Estados Unidos devem ligar para 800-WWW-DELL (800-999-3355).

 **NOTA:** Se não tiver uma ligação activa à Internet, pode obter as informações de contacto na factura de compra, na nota de expedição ou no catálogo de produtos da Dell.

A Dell disponibiliza várias opções de suporte e assistência online ou via telefone. A disponibilidade varia de acordo com o país e produto e alguns serviços podem não estar disponíveis na sua área.

Para contactar a Dell relativamente a vendas, suporte técnico ou assistência ao cliente:

1. Aceda a **dell.com/ContactDell**.
2. Seleccione o seu país ou região.
3. Seleccione a ligação para a assistência ou o suporte adequado com base nas suas necessidades.
4. Escolha o método mais adequado para contactar a Dell.

Obter mais informações e recursos

Se necessitar de:	Ver:
reinstalar o sistema operativo	"Suporte de dados de recuperação do sistema" na página 71
executar um programa de diagnóstico para o computador	"Dell Diagnostics" na página 64
reinstalar o software do sistema	"My Dell Downloads" na página 63
obter mais informações sobre o sistema operativo e as funcionalidades do Microsoft Windows	support.dell.com
actualizar o computador com componentes novos ou adicionais, tal como uma nova unidade de disco rígido	o <i>Manual de serviço</i> em support.dell.com/manuals
reinstalar ou substituir uma peça com desgaste ou com defeito	 NOTA: Em alguns países, a abertura do computador e a substituição de peças poderá anular a garantia. Antes de abrir o computador, verifique as políticas de garantia e devolução.
localizar a Etiqueta de serviço/Código de serviço expresso — Terá de utilizar a etiqueta de serviço para identificar o computador em support.dell.com ou para contactar o suporte técnico	a parte inferior do computador "Dell Support Center" na página 62

Se necessitar de:

obter informações sobre melhores práticas de segurança para o computador

rever informações sobre garantia, termos e condições (apenas nos Estados Unidos), instruções de segurança, informações regulamentares, informações sobre ergonomia e o Contrato de licença do utilizador final

localizar controladores e descargas; ficheiros readme

aceder ao suporte técnico e à ajuda do produto

verificar o estado da sua encomenda quanto a novas compras

localizar soluções e respostas a perguntas frequentes

localizar informações sobre as últimas actualizações referentes a alterações técnicas ao computador ou material avançado de referência técnica para técnicos ou utilizadores experientes

Ver:



os documentos regulamentares e sobre segurança fornecidos com o computador e consultar a página Web

dell.com/regulatory_compliance

support.dell.com

Especificações

Esta secção fornece informações que pode necessitar para configuração, actualização de controladores e actualização do computador.

 **NOTA:** As ofertas podem variar consoante a região. Para obter mais informações sobre a configuração do computador, consulte a secção **Informações detalhadas do sistema** no Dell Support Center (Centro de suporte da Dell). Para executar o Dell Support Center, prima o botão Dell Support Center  no teclado ou clique em **Iniciar**  → **Todos os programas** → **Dell** → **Dell Support Center** → **Launch Dell Support Center**.

Modelo do computador

Dell Inspiron N7110

Informações do computador

Chipset do sistema	Mobile Intel série 6
Tipos de processador	Intel Core i3 Intel Core i5 Intel Core i7 Intel Pentium Dual Core

Memória

Conector do módulo de memória	Dois conectores SODIMM acessíveis ao utilizador
Capacidades dos módulos de memória	1 GB, 2 GB e 4 GB
Memória mínima	2 GB
Memória máxima	8 GB
Configurações de memória possíveis	2 GB, 3 GB, 4 GB, 6 GB e 8 GB

Memória

Tipo de memória DDR3 SODIMM a 1333 MHz

 **NOTA:** Para obter instruções sobre a actualização da memória, consulte o *Manual de serviço* em support.dell.com/manuals.

Conectores

Áudio um conector de entrada de microfone e um conector para auscultadores/altifalantes estéreo

Mini-Card duas ranhuras para Mini-Card de meia-altura

Conector HDMI um conector de 19 pinos

Placa de rede um conector RJ45

Conectores

USB um conector de 4 pinos, compatível com USB 2.0
dois conectores de 4 pinos, compatíveis com USB 3.0

Vídeo um conector de 15 orifícios

eSATA um conector combinado eSATA/USB de 7 pinos/4 pinos com PowerShare

Leitor de cartões de memória uma ranhura 8 em 1

Leitor de cartões de memória

Cartões suportados	Cartão de memória Secure Digital (SD) Secure Digital Extended Capacity (SDXC) Secure Digital High Capacity (SDHC) Memory Stick (MS) Memory Stick PRO (MS-PRO) MultiMedia Card (MMC) MultiMedia Card Plus (MMC+) xD-Picture Card
--------------------	--

Teclado

Número de teclas	86 (E.U.A. e Canadá); 87 (Europa); 90 (Japão); 87 (Brasil)
------------------	--

Comunicações

Modem (opcional)	Modem USB externo V.92 56 K
Placa de rede	LAN Ethernet 10/100 na placa de sistema
Sem fios	WLAN, WiMax/Wi-Fi bgn/abgn e tecnologia sem fios Bluetooth (opcional)/WiDi (opcional)

Áudio

Controlador de áudio	Realtek ALC269
Colunas	2 x 2 W
Subwoofer	3 W
Controlos de volume	menus de programa de software e controlos de multimédia

Vídeo

Dedicado:

Controlador de vídeo	NVIDIA GeForce GT 525M
----------------------	------------------------

Memória de vídeo	DDR3 1 GB/2 GB
------------------	----------------

UMA:

Controlador de vídeo	Intel HD Graphics 3000
----------------------	------------------------

Memória de vídeo	até 1,6 GB
------------------	------------

Câmara

Resolução da câmara	1,0 megapixéis
---------------------	----------------

Tipo de câmara	HD panorâmica
----------------	---------------

Resolução de vídeo	1280 x 720
--------------------	------------

Monitor

Tipo	WLED HD+ de 17,3 polegadas com TrueLife
------	---

Dimensões:

Altura	214,8 mm (8,46")
--------	------------------

Largura	381,9 mm (15,03")
---------	-------------------

Diagonal	438,2 mm (17,25")
----------	-------------------

Resolução máxima	1600 x 900
------------------	------------

Taxa de actualização	60 Hz
----------------------	-------

Ângulo de funcionamento	0° (fechado) a 135°
-------------------------	---------------------

Ângulo de visualização horizontal	40/40
-----------------------------------	-------

Especificações

Monitor

Ângulo de visão vertical	15/30 (A/C)
Distância entre pixéis	0,2386 mm x 0,2386 mm

Painel táctil

resolução da posição X/Y (modo de mesa digitalizadora)	240 cpi
Tamanho:	
Altura	55 mm (2,16")
Largura	100 mm (3,94")

Bateria

bateria "inteligente" de íões de lítio de 6 células:

Altura	22,80 mm (0,90")
Largura	214 mm (8,43")

Bateria

Profundidade	57,64 mm (2,27")
Peso	0,34 kg (0,75 lb)

bateria "inteligente" de íões de lítio de 9 células:

Altura	22,80 mm (0,90")
Largura	214 mm (8,43")
Profundidade	78,76 mm (3,10")
Peso	0,52 kg (1,15 lb)

Tensão	11,1 V CC
Tempo de carga (aproximado)	4 horas (quando o computador está desligado)

Autonomia a autonomia da bateria varia de acordo com as condições de funcionamento.

Pilha tipo moeda	CR-2032
------------------	---------

Características físicas

Altura	29,70 mm a 34 mm (1,17" a 1,34")
Largura	418,4 mm (16,47")
Profundidade	286,80 mm (11,29")
Peso (com a bateria de 6 células e a unidade óptica)	3,28 kg (7,23 lb)

Adaptador de CA

 **NOTA:** Utilize apenas os adaptadores de CA especificados para utilização com o computador. Consulte as informações de segurança fornecidas com o seu computador.

Tensão de entrada	100-240 V CA
Corrente de entrada (máxima)	1,5 A/1,6 A/1,7 A/ 2,3 A/2,5 A

Adaptador de CA

Frequência de entrada	50-60 Hz
Potência de saída	65 W/90 W/130 W
Corrente de saída:	
65 W	3,34 A
90 W	4,62 A
130 W	6,7 A
Tensão de saída nominal	19,5 V CC
Amplitude térmica:	
Em funcionamento	0 °C a 40 °C (32 °F a 104 °F)
Armazenamento	-40 °C a 70 °C (-40 °F a 158 °F)

Ambiente do computador

Amplitude térmica:

Em funcionamento	0 °C a 35 °C (32 °F a 95 °F)
Armazenamento	-40 °C a 65 °C (-40 °F a 149 °F)

Humidade relativa (máxima):

Em funcionamento	10% a 90% (sem condensação)
Armazenamento	5% a 95% (sem condensação)

Vibração máxima (utilizando um espectro de vibração aleatória que simula o ambiente do utilizador):

Em funcionamento	0,66 GRMS
Inactivo	1,30 GRMS

Ambiente do computador

Choque máximo (em funcionamento — medido com o Dell Diagnostics em execução na unidade de disco rígido e um impulso semi-sinusoidal de 2 ms; em inactividade — medido com a unidade de disco rígido na posição de cabeças parquedadas e um impulso semi-sinusoidal de 2 ms):

Em funcionamento	110 G
Inactivo	160 G

Altitude (máxima):

Em funcionamento	-15,2 a 3.048 m (50 a 10.000 pés)
Armazenamento	-15,2 a 10.668 m (-50 a 35.000 pés)

Nível de contaminação pelo ar
G2 ou inferior, conforme definido pela ISA-S71.04-1985

Anexo

Informações para NOM ou Norma oficial mexicana (Apenas para o México)

A informação seguinte é fornecida no(s) dispositivo(s) descrito(s) neste documento de acordo com os requisitos da norma oficial mexicana (NOM):

Importador:

Dell México S.A. de C.V.

Paseo de la Reforma 2620 – Flat 11°

Col. Lomas Altas

11950 México, D.F.

Número de modelo regulamentar	Tensão	Frequência	Consumo de electricidade	Tensão de saída	Intensidade de saída
P14E	100-240 V CA	50-60 Hz	1,5 A/1,6 A/1,7 A/ 2,3 A/2,5 A	19,5 V CC	3,34 A/ 4,62 A/6,7 A

Para obter informações detalhadas, leia as informações de segurança fornecidas com o computador.

Para obter informações adicionais sobre as melhores práticas de segurança, consulte dell.com/regulatory_compliance.

Índice remissivo

A

ajuda

obter assistência e suporte **74**

assistência ao cliente **75**

C

capacidades do computador **50**

CD, reproduzir e criar **50**

circulação de ar, possibilitar **5**

computador, configurar **5**

conector eSATA **21**

conector HDMI **21**

configuração, antes de começar **5**

contactar a Dell **80**

Contactar a Dell online **82**

controladores e descargas **85**

cópia de segurança e recuperação **51**

94

D

DataSafe Local Backup

Basic **69**

Professional **70**

DellConnect **75**

Dell Factory Image Restore **72**

Dell Stage **52**

Dell Support Center (Centro de Suporte da Dell) **62**

devoluções ao abrigo da garantia **78**

DVD, reproduzir e criar **50**

E

Endereços de correio electrónico

para suporte técnico **76**

endereços de correio

electrónico do suporte **76**

envio de produtos
 para devolução ou reparação **78**
especificações **86**
Etiqueta de serviço
 localizar **80**
extensões eléctricas, utilizar **6**

F

funcionalidades do software **50**

G

Gestos
 Painel táctil **36**

I

início de sessão FTP, anónimo **76**
ISP
 fornecedor de serviços de Internet **16**

L

ligação à Internet **16**
ligação de rede
 corrigir **56**
ligar
 à Internet **16**
Lista de verificação de diagnósticos **81**
luz de actividade da unidade de
 disco rígido **27**
luz de estado da bateria **27**
luz indicadora de alimentação **27**

O

obter mais informações **84**
opções de reinstalação do sistema **66**

Índice remissivo

P

Painel táctil

Gestos **36**

problemas de alimentação, resolver **56**

problemas de hardware

diagnóstico **64**

problemas de memória

solucionar **58**

problemas de software **59**

problemas, solucionar **54**

produtos

informações e compra **77**

R

recursos, encontrar mais **84**

rede com fios

cabo de rede, ligar **7**

problemas **55**

rede sem fios

ligar **12**

problemas **55**

Resolução de problemas de hardware **64**

restaurar imagem de origem **72**

Restauro do sistema **67**

S

sites de suporte

no mundo inteiro **75**

solucionar problemas **54**

Suporte de dados de recuperação do sistema
71

U

Unidade óptica

orifício de ejeção de emergência **40**

Utilizar o orifício de ejeção de
emergência **40**

V

ventilação, garantir **5**

W

Windows

Assistente de compatibilidade de programas **60**

Windows Mobility Center **38**

Impresso na Polônia

www.dell.com | support.dell.com



OR4DTPA02

Impresso na China
Impresso em papel reciclado

www.dell.com | support.dell.com



OR4DTPA02